

# BeoSound 4

Handleiding



## Inhoudsopgave

### **Kennismaking met uw muzieksysteem, 4**

#### **Menusysteem, 5**

#### **Het muzieksysteem gebruiken, 6**

Hier leest u hoe u bronnen, zoals cd, radio of A.MEM, aanzet en bedient via het bedieningspaneel

#### **Menusymbolen herkennen, 8**

Hier vindt u een uitleg van de symbolen die in de menu's voorkomen

#### **De menu's gebruiken, 9**

Hier leest u hoe u door de menu's navigeert en hoe u instellingen doet in de invulmenu's

#### **Procedure naamgeving, 10**

Hier leest u hoe u uw radiozenders, cd's, mappen en timers een naam kunt geven

#### **Eerste keer instellen, 11**

Hier leest u over de installatieprocedure voor het eerste gebruik

#### **Aanvullende bronnen, functies en menu's oproepen, 12**

Hier ziet u welke functies en menu's u kunt activeren via het bedieningspaneel

#### **A.MEM en geheugenkaart, 13**

Hier leest u hoe u de bron A.MEM gebruikt

#### **Radiozenders afstemmen en bewerken, 14**

Hier leest u hoe u afstemt op radiozenders en deze verplaatst, een naam geeft of verwijdert

#### **Instellingen voor audio-cd's, 16**

Hier leest u hoe u speciale afspeelfuncties voor cd's activeert en hoe u cd's een naam geeft

#### **Geluidinstellingen opgeven, 17**

Hier leest u hoe u voorkeuren kunt instellen voor volume, lage en hoge tonen, geluidsbalans en geluidsterkte

#### **Optie-instellingen opgeven, 18**

Hier wordt uitgelegd hoe u de algemene instellingen van uw muzieksysteem wijzigt

#### **Het muzieksysteem automatisch starten of stoppen, 19**

Hier wordt uitgelegd hoe u timers een naam geeft en activeert

### **Het pincodesysteem gebruiken, 20**

Hier leest u hoe u het pincodesysteem activeert en gebruikt

### **De Beo4-afstandsbediening gebruiken, 21**

Hier leest u hoe u de Beo4-afstandsbediening gebruikt om het muzieksysteem op afstand te bedienen

### **Installatie en montage, 22**

Hier leest u hoe u uw muzieksysteem installeert en de glazen deurtjes monteert

### **De kabels aansluiten, 24**

Hier leest u hoe u luidsprekers en randapparatuur aansluit

### **Audio-/video-opstelling, 26**

Hier leest u hoe u uw muzieksysteem op uw videosysteem aansluit

### **Onderhoud, 27**

Hier leest u hoe u uw muzieksysteem schoonmaakt

### **Index, 28**

Als u uw hand onder het bedieningspaneel van de ene kant naar de andere kant beweegt, gaat de glazen deur automatisch open en wordt het bedieningspaneel achter de deur zichtbaar. Druk op de toets LOAD om de glazen deur volledig te openen zodat u een cd kunt invoeren.

Met uw muzieksysteem kunt u naar A.MEM of de radio luisteren, een cd afspelen of opnames op de geheugenkaart bewaren.

## Kennismaking met uw muzieksysteem

### **Display**

De uitgebreide statusdisplay is niet permanent ingeschakeld. Alleen de eerste regel wordt altijd weergegeven. Als u het muzieksysteem bedient, geeft de display kort aanvullende informatie weer, zoals tractijd en cd-naam. Als u de displayinstelling wijzigt in UITGEBREID, geeft de display altijd de huidige status en aanvullende informatie weer. Zie pagina 18 voor meer informatie.

### **Indicatorlampje ...**

Het indicatorlampje onder de display blijft onafgebroken branden als het muzieksysteem stand-by staat. Het lampje knippert als de pincodebeveiliging is geactiveerd en u een pincode moet invoeren om het systeem te activeren.

### **Een cd invoeren ...**

Druk op de toets LOAD om de klem waarin de cd zich bevindt omhoog te laten bewegen. U kunt nu een cd verwijderen of een cd invoeren die u wilt afspelen. Wanneer u een cd invoert, moet het cd-label altijd naar u toewijzen. Druk opnieuw op LOAD om de klem te laten zakken. Wanneer u op de toets CD drukt, gaat de klem automatisch naar beneden en wordt de cd afgespeeld.



### **Aansluiting voor koptelefoon**

Als een koptelefoon is aangesloten, worden de luidsprekers van uw muzieksysteem automatisch uitgeschakeld.

Aansluiting koptelefoon

## Overzicht menusysteem

- 1 N.MUSIC
- 2 N.RADIO
- 3 A.AUX
- 4 RANDOM AAN/UIT
- 5 REPEAT AAN/UIT
- 6 TIMER AAN/UIT
- 7 A.MEM BEWERKEN
  - 1 INDELEN
    - HERSCHIKKEN
    - TRACK WISSEN
    - MAP WISSEN
  - 2 HERNOEMEN
- 8 PLAY TIMER
  - 1 TIMER 1 PROGRAMMING
    - AAN/UIT
    - BRON (BRON, ZENDER)
    - START/STOP
    - DAGEN
    - NAAM
  - 2 TIMER 2
  - 3 TIMER 3 ...
- 9 KLOK TONEN
- PINCODE INST.
  - 1 NIEUWE PINCODE
  - 2 PINCODE WISSEN
- 1E KEER INST.
- 10 INSTELLEN
  - 1 A.MEM
    - 1 A.MEM BEWERKEN
    - 2 FORM. GEH.KAART
    - 3 KOPIEERBEVEIL.
  - 2 RADIO
    - 1 AUT. AFSTEMMING
    - 2 AUT. AFSTEMMING DAB
    - 3 ZENDERS INDELEN
      - ALLE ZENDERS WISSEN
      - HERSCHIKKEN
    - 4 ZENDER TOEVOEGEN
      - TUNE (BAND, FM ...)
      - ZENDER NAAM GEVEN
    - 5 ZENDER BEWERKEN
      - TUNE (BAND, FM ...)
      - ZENDER NAAM GEVEN
    - 6 DAB-ANT. AFST.
    - 7 DAB DRC
  - 3 CD NAAM GEVEN
  - 4 GELUID
  - 5 OPTIES
    - 1 KLOK INSTELLEN
    - 2 TIMER AAN/UIT
    - 3 TAAL KIEZEN
    - 4 DISPLAY INSTELLEN
    - 5 MENU-OPTIES

## Het muzieksysteem gebruiken

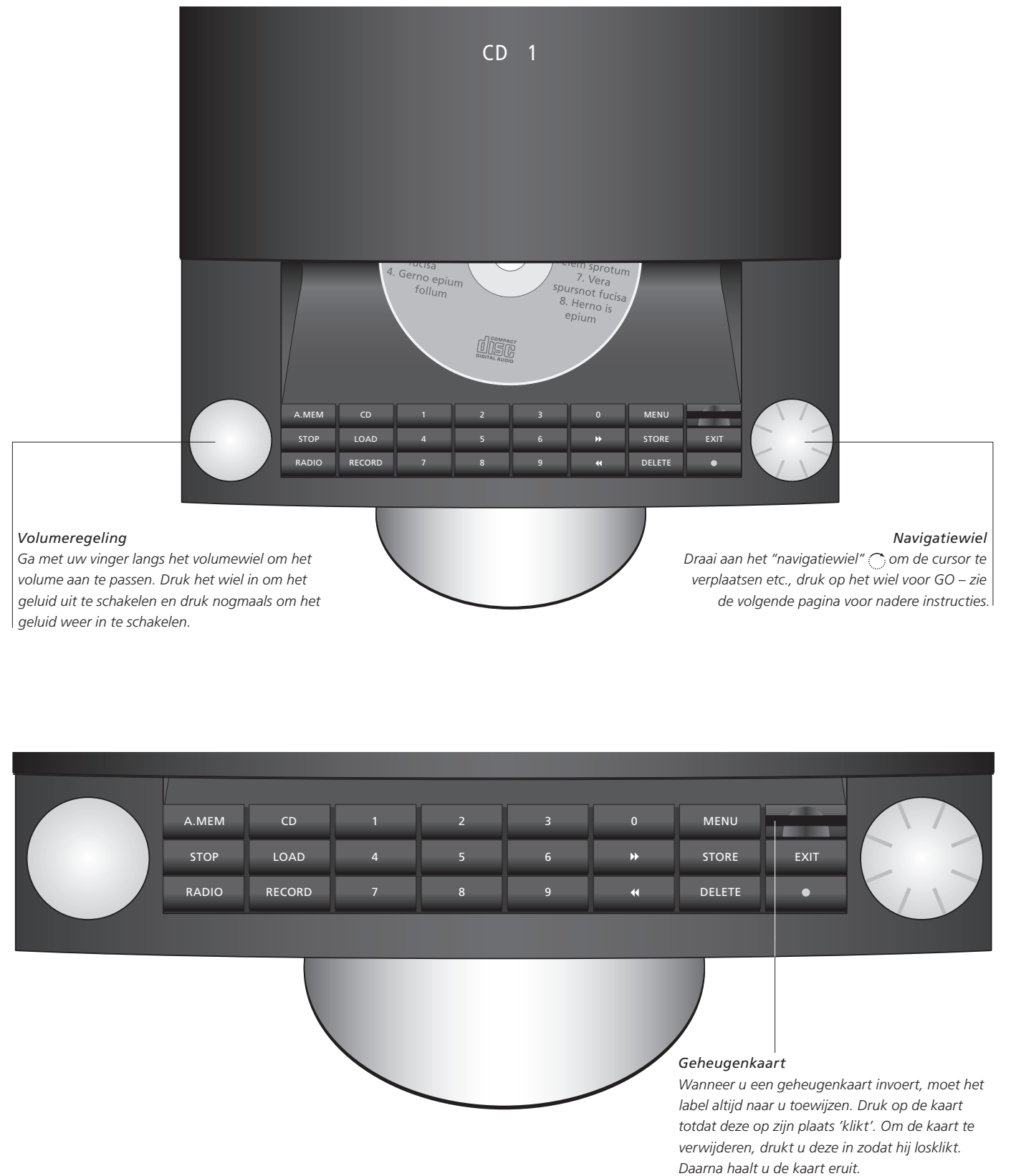

**A.MEM**

Hiermee activeert u A.MEM en start u het afspelen van de ingevoerde geheugenkaart.

**CD**

Hiermee start u het afspelen van een ingevoerde cd.

**STOP**

Hiermee pauzeert u het afspelen. Om het opnemen te stoppen, drukt u op A.MEM en daarna op STOP.

**LOAD**

Hiermee opent en sluit u de schijflade.

**RADIO**

Hiermee zet u de radio aan.

**RECORD**

Als u deze toets twee keer indrukt, wordt de huidige bron (radio, cd of A.AUX) naar de ingevoerde geheugenkaart gekopieerd.

**0 – 9**

Hiermee selecteert u nummers voor radiozenders, tracks op een cd, mappen, of N.MUSIC\*-nummers of genummerde menu-items. Voert cijfers in menu's in. Druk op GO en vervolgens op een cijfertoets om de track in een A.MEM-map te selecteren.



Hiermee doorzoekt u een cd achterwaarts, bladert u achterwaarts tussen mappen in de A.MEM of N.MUSIC\*-modus en verplaatst u de cursor naar links in de menu's. Hiermee gaat u een stap achteruit in het menusysteem.



Hiermee doorzoekt u een cd voorwaarts, bladert u voorwaarts tussen mappen in de A.MEM of N.MUSIC\*-modus en verplaatst u de cursor naar rechts in de menu's.

**MENU**

Hiermee roept u extra bronnen, functies en menu's op in de display.

**STORE**

Hiermee slaat u instellingen op in een menu.

**EXIT**

Hiermee sluit u de menu's af.

**DELETE**

Hiermee verwijdert u tracks, mappen of radiozenders.

Markeer het item dat u wilt verwijderen en druk vervolgens twee keer op 'DELETE'.

Hiermee wist u het laatste teken in de naamgevingsmenu's. Houd deze toets een tijdje ingedrukt om de hele naam te wissen.



Hiermee schakelt u uw muzieksysteem naar stand-by.



Symbol voor het navigatiewiel – draai het wiel rechtsom of linksom om tussen de tracks en de zenders te bladeren, om de cursor verticaal tussen de menu's te verplaatsen en om de instellingen aan te passen. Hiermee kunt u horizontaal tussen de tekens in de naamgevingsmenu's bewegen. Druk op deze toets om submenu's te openen en om de instellingen en keuzes in het menu te accepteren.

Als u het wiel enige tijd ingedrukt houdt als u naar de radio luistert, verschijnt er een lijst met zenders in de display. Draai aan het wiel om naar de zender van uw keuze te gaan en druk op het wiel om naar de zender van uw voorkeur te luisteren. Als u het wiel enige tijd ingedrukt houdt als u naar A.MEM luistert, verschijnt er een lijst met mappen in de display. Draai aan het wiel om naar de map van uw keuze te gaan en druk op het wiel om de tracks in de gekozen map weer te geven.

**Bedieningspaneel**

Met het bedieningspaneel kunt u alle functies van uw muzieksysteem op eenvoudige wijze bedienen. Hier treft u een uitleg van alle toetsen aan.

De BeoSound 4 kan ook worden bediend met de Beo4-afstandsbediening. Zie pagina 21 voor meer informatie.

\*LET OP! Als uw muzieksysteem onderdeel uitmaakt van een Master Link-opstelling waarop een computer met BeoLink PC 2 of BeoPort is aangesloten, kunt u via uw muzieksysteem N.Music of N.Radio beluisteren. Zie de handleiding van de BeoLink PC 2 of de BeoPort voor meer informatie.

## Menusymbolen herkennen

De menu's van uw muzieksysteem bieden u vele mogelijkheden. Gebruik de menu's om extra functies te kiezen of zelf voorkeuren in te stellen.

In het menu worden de huidige instellingen voor de functies weergegeven, bijvoorbeeld "RANDOM – AAN of UIT".

De symbolen die rechts worden uitgelegd helpen u om de menu's te leren kennen. Met het "wiel" en de pijltjestoetsen kunt u door het menusysteem navigeren. Druk op het "wiel" of de pijltjestoets rechts om een invulmenu te openen.

Als uw systeem in combinatie met een audio- en videosysteem is geplaatst, moeten sommige instellingen worden aangebracht op de aangesloten televisie of radio.

### Symbolen bij menu's ...

- Eén punt voor een menu geeft aan dat u een niveau omlaag bent gegaan in het menusysteem.
- Twee punten voor een menu geven aan dat u twee niveaus omlaag bent gegaan in het menusysteem.
- Drie punten voor een menu geven aan dat u drie of meer niveaus omlaag bent gegaan in het menusysteem.

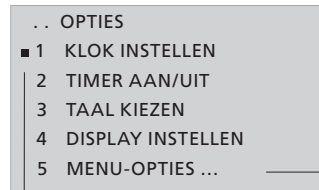

### Het vierkantje ...

- Een vierkantje voor een menu geeft de positie van uw cursor aan. Om het menu te openen of een functie, zoals "RANDOM", in of uit te schakelen, drukt u op het wiel  of drukt u op de ►-knop.
- ▢ Twee witte lijnen geven aan dat de betreffende menu's op dit moment niet beschikbaar zijn. U dient wellicht een bepaalde bron te activeren voordat u de menu's kunt openen.

- Drie punten achter een menunaam geven aan dat er nog meer submenu's zijn. Om naar het volgende niveau te gaan, drukt u op het wiel  of de ►-knop.

## Instellingen wijzigen ...

Druk op **MENU** om het menusysteem te openen

Draai aan het wiel  om naar INSTELLEN te gaan

Druk op het wiel  om het menu INSTELLEN te openen

Draai aan het wiel  om naar OPTIES te gaan

Druk op het wiel  om het menu OPTIES te openen

Druk op het wiel  om het menu KLOK INSTELLEN te openen

Draai aan het wiel  om de juiste tijd in te stellen (of gebruik hiervoor de cijfertoetsen)

Druk op het wiel of druk op **▶▶** om naar "JAAR" te gaan en draai aan het wiel  om het juiste jaar in te stellen

Ga verder met MAAND en DAG

Druk op **STORE** om uw instellingen meteen op te slaan, waarna OPGESLAGEN in de display wordt weergegeven

Druk op **EXIT** om het menu te verlaten

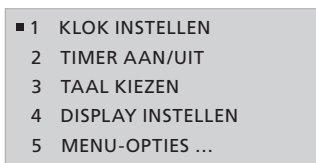
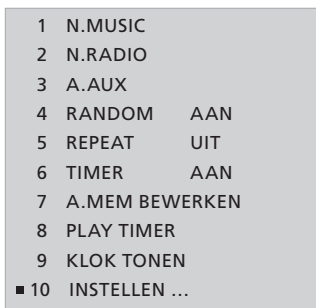

## Hoofdmenu's ...

Hiermee opent u het menusysteem **MENU**

Hiermee beweegt u de cursor omhoog of omlaag. Indrukken om een menu te openen 

Hiermee gaat u terug via vorige menu's **◀◀**

Hiermee sluit u de menu's **EXIT**

## Invulmenu's ...

Hiermee kunt u instellingen in menu's verhogen of verlagen, selecteren of de selectie ongedaan maken. Druk hierop om instellingen te accepteren 

Hiermee schakelt u heen en weer tussen instellingen of verplaatst u de cursor in de menu's. Druk op **▶▶** om aanvullende informatie in de display te laten weergeven **◀▶▶▶**

Hiermee slaat u instellingen op en verlaat u het invulmenu **STORE**

Druk hierop om menu's te verlaten **EXIT**

## Procedure naamgeving

Met de naamfunctie kunt u bijvoorbeeld uw timers of uw cd's een duidelijk herkenbare naam geven. De naamgevingsprocedure is altijd hetzelfde voor alles dat u een naam wilt geven.

Iedere naam mag maximaal 17 tekens bevatten, inclusief getallen. Timernamen mogen echter maximaal 12 tekens bevatten.

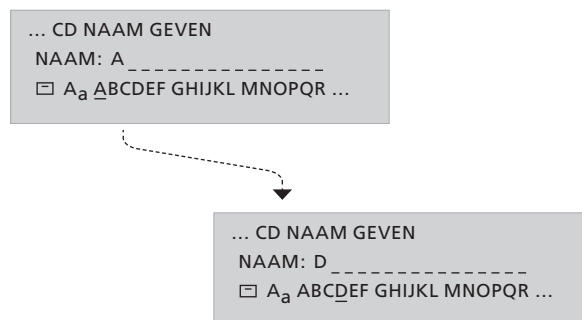

### Naamgevingsmenu's gebruiken ...

**Navigeren ...** Als u een naamgevingsmenu opent, krijgt u een voorstel voor een naam en wordt de cursor onder het symbool voor opslaan geplaatst (☐).

Draai aan het wiel om door de tekens te bladeren en druk op het wiel om een teken te selecteren.

**Opslaan ...** Druk op STORE om een naam op te slaan of verplaats de cursor naar het ☐-symbool en druk op het wiel om op te slaan.

**Speciale tekens ...** Om speciale tekens te gebruiken, verplaatst u de cursor naar het ¶-symbool en drukt u op het wiel. Om terug te gaan naar normale tekens, verplaatst u de cursor naar het ¶-symbool en drukt u op het wiel.

**Grote of kleine letters ...** Om te schakelen tussen grote en kleine letters, verplaatst u de cursor naar het A<sub>a</sub>-symbool en drukt u op het wiel.

**Verwijderen ...** Druk op DELETE om het laatste teken te verwijderen. Houd DELETE ingedrukt om de volledige naam te verwijderen.

**Cijfers ...** Druk op een cijfertoets om een cijfer in te voeren.



Als u het muzieksysteem hebt geïnstalleerd en voor de eerste keer hebt aangezet, ziet u aanwijzingen voor de installatieprocedure voor het eerste gebruik. Deze installatieprocedure bestaat uit:

- Keuze van de menutaal
- Afstelling DAB-antenne\*
- Automatische afstemming van radiozenders
- Uw geluidsvoorkeuren instellen
- Tijd en datum instellen
- De lijst van bronnen en functies uitbreiden die in de display wordt weergegeven als u op MENU drukt
- Displayvoorkeuren instellen

- 1 TAAL KIEZEN
- 2 DAB-ANT. AFST.
- 3 AUT. AFSTEMMING
- 4 GELUID
- 5 KLOK INSTELLEN
- 6 MENU-OPTIES
- 7 DISPLAY INSTELLEN

#### Items in de menu's 1E KEER INST. ...

**(PINCODE INVOEREN) ...** Als uw dealer de fabriekspincode niet heeft uitgeschakeld, moet u de pincode invoeren die u van uw dealer hebt ontvangen.

**TAAL KIEZEN ...** Kies de gewenste taal voor de menu's in de display uit de lijst met beschikbare talen.

**DAB-ANT. AFST.\* ...** Bepaal met behulp van de indicator de beste positie voor uw DAB-antenne. Kijk op pagina 15 voor nadere instructies.

**AUT. AFSTEMMING ...** Laat het muzieksysteem alle beschikbare FM- en DAB\*-radiozender voor u afstemmen.

**GELUID ...** Pas de geluidsparameters aan uw eigen voorkeuren aan.

**KLOK INSTELLEN ...** Stel de ingebouwde klok in op de juiste tijd en datum.

**MENU-OPTIES ...** Voeg bronnen, functies en menu's toe aan de lijst die in de display wordt weergegeven als u op de MENU-knop drukt.

**DISPLAY INSTELLEN ...** Kies de gewenste soort display voor respectievelijk audio, cd, A.MEM en status.

*Het menu 1E KEER INST. wordt automatisch weergegeven als u het systeem voor de eerste keer aanzet.*

#### Handige tips ...

Druk op STORE om uw instellingen in een menu op te slaan en door te gaan naar het volgende menu in de reeks.

Alle instellingen die u opgeeft tijdens de installatieprocedure voor het eerste gebruik kunnen op elk gewenst moment worden gewijzigd via de menu's. Zie pagina 18 voor meer informatie over het menu OPTIES.

Kijk op pagina 20 voor informatie over het wijzigen van de pincode of het uitschakelen van het pincodesysteem.

Als uw muzieksysteem is aangesloten op andere Bang & Olufsen-apparatuur, moet u de klok wellicht instellen via de aangesloten apparatuur.

\*LET OP! DAB (Digital Audio Broadcast)-radiozenders zijn alleen beschikbaar als deze in uw gebied worden uitgezonden en als uw muzieksysteem beschikt over de ingebouwde DAB-module. Kijk voor meer informatie over het afstemmen van DAB-zenders in het hoofdstuk "Radiozenders afstemmen en bewerken" op pagina 14.

De opties die worden weergegeven als u op MENU drukt, zijn aanvullende bronnen, functies of menu's.

Bij levering is INSTELLEN de enige beschikbare menuoptie als u op de knop MENU drukt. U schakelt extra bronnen in of maakt sneltoetsen voor veelgebruikte functies, zoals A.MEM BEWERKEN of TIMER, door deze bronnen of functies toe te voegen aan de lijst. Dit doet u via het menu OPTIES. Kijk voor meer informatie op pagina 18.

1	N.MUSIC
2	N.RADIO
3	A.AUX
4	RANDOM [AAN/UIT]
5	REPEAT [AAN/UIT]
6	TIMER [AAN/UIT]
7	A.MEM BEWERKEN
8	PLAY TIMER
9	KLOK TONEN
10	INSTELLEN
	1 A.MEM
	2 RADIO
	3 CD
	4 GELUID
	5 OPTIES

*Druk op de knop MENU om aanvullende bronnen, functies en menu's op te roepen. De inhoud van de lijst is afhankelijk van de items die u hebt toegevoegd.*

**N.MUSIC** ... Selecteer deze optie om naar N.Music\* te luisteren.

**N.RADIO** ... Selecteer deze optie om naar N.Radio\* te luisteren.

**A.AUX** ... Selecteer deze optie om toegang te krijgen tot apparatuur die is aangesloten op de AUX-aansluiting. Hiermee wordt alleen de AUX-aansluiting geactiveerd.

**RANDOM (AAN/UIT)** ... Selecteer deze optie om de willekeurige afspeelfunctie in of uit te schakelen voor CD en A.MEM.

**REPEAT (AAN/UIT)** ... Selecteer deze optie om de willekeurige afspeelfunctie in of uit te schakelen voor CD en A.MEM.

**TIMER (AAN/UIT)** ... Selecteer deze optie om de timerfunctie in of uit te schakelen.

**A.MEM BEWERKEN** ... Selecteer deze optie om de geplaatste geheugenkaart te kunnen bewerken.

**PLAY TIMER** ... Selecteer deze optie om de timerprogrammeringen te openen of te bewerken.

**KLOK TONEN** ... Selecteer deze optie om de tijd in de display weer te geven.

**INSTELLEN** ... Selecteer deze optie om het instellingsmenu te openen. Zie de volgende pagina's voor uitgebreide informatie over de inhoud van dit menu.

#### Handige tips ...

U kunt een menu selecteren door het bijbehorende nummer te kiezen of een functie in- of uitschakelen door op het desbetreffende nummer te drukken. Als de functie RANDOM AAN/UIT bijvoorbeeld nummer 4 is in het menusysteem, drukt u op 4 om de functie in of uit te schakelen.

Als u wilt dat RANDOM beschikbaar is, voegt u dit toe aan de menuopties. Zie pagina 18 voor meer informatie.

Kijk op pagina 16 voor meer informatie over speciale functies voor het afspelen van cd's.

\*LET OP! Als de BeoSound 4 is aangesloten op een Master Link-systeem en ook een computer met BeoLink PC 2 of BeoPort is aangesloten, kunt u via de BeoSound 4 luisteren naar N.Music of N.Radio. Raadpleeg voor meer informatie de handleiding van BeoLink PC 2 of BeoPort.

U kunt de geheugenkaart als bron in uw muzieksysteem gebruiken en de muziek op de kaart afspelen of u kunt vanaf cd's en radioprogramma's of vanaf de A.AUX-bron opnemen op de geplaatste geheugenkaart.

Als er een geheugenkaart is geplaatst en een andere bron wordt afgespeeld, bijvoorbeeld CD, drukt u gewoon twee keer op RECORD om de opname op de kaart te starten. De resterende tijd op de kaart wordt in de display weergegeven. Als de kaart vol is, krijgt u een melding op de display.

Uw geheugenkaart biedt plaats voor maximaal 250 mappen en iedere map kan maximaal 250 tracks bevatten. Mappen kunnen alleen in de hoofdmap van de geheugenkaart worden geplaatst en tracks moeten in mappen worden geplaatst.

Wij raden u aan nieuwe geheugenkaarten te formatteren in de BeoSound 4 voordat u gaat opnemen. Alleen MMC- (MultiMedia) en SD-kaarten (Secure Digital) van SanDisk worden door BeoSound 4 ondersteund.

Als u begint met opnemen vanaf radio of AUX, is er een vertraging voordat de daadwerkelijke opname begint.

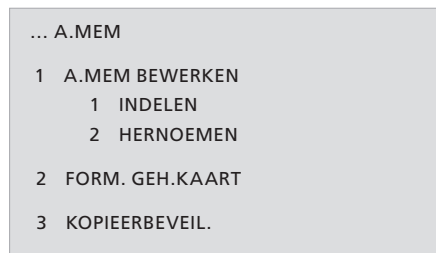

#### Items in het menu A.MEM ...

**A.MEM BEWERKEN ...** Selecteer deze optie om mappen of tracks te verwijderen of om mappen te verplaatsen of te hernoemen.

**FORM. GEH.KAART ...** Selecteer deze optie om de geheugenkaart te formatteren. Dit betekent dat alles op de kaart wordt verwijderd.

**KOPIEERBEVEIL. ...** Selecteer om de kopieerbeveiliging van de cd's waarvan u wilt opnemen permanent te negeren.

Opnames op de geheugenkaart worden gecodeerd in 128 Kbps MP3-formaat. Bestanden die via een pc naar de geheugenkaart worden gekopieerd, moeten in een map worden geplaatst, omdat ze anders niet kunnen worden afgespeeld. Mappen in subniveaus worden niet ondersteund. De formaten MP3 en WMA worden ondersteund voor afspelen vanaf de geheugenkaart. WMA-bestanden met DRM-beveiliging (Digital Rights Management) worden niet ondersteund. MP3/WMA-tags worden niet ondersteund.

*Om het A.MEM-menu te openen, drukt u op A.MEM. Druk vervolgens op MENU, open het menu INSTELLEN en open het A.MEM-menu. Het submenu A.MEM BEWERKEN is op dit niveau alleen beschikbaar als u dit hebt toegevoegd volgens de beschrijving op pagina 18.*

#### Handige tips ...

Verwijder de geheugenkaart nooit tijdens een opname of tijdens het afspelen. De kaart kan hierdoor beschadigd raken.

De geheugenkaart heeft slechts één mapniveau. Bij opname vanaf een A.AUX-bron of de radio worden twee speciale mappen, A.AUX en Radio, aangemaakt. De opnames worden respectievelijk in deze folders geplaatst. U kunt desgewenst deze mappen hernoemen. Bij de volgende opname worden dan automatisch nieuwe standaardmappen voor A.AUX en Radio aangemaakt.

Als u probeert een cd met kopieerbeveiliging op te nemen op de geheugenkaart, vraagt het muzieksysteem u of u de kopieerbeveiliging al dan niet wilt negeren. Als u ervoor kiest om niet te negeren, wordt de opname verwijderd.

Om mappen te verplaatsen, draait u aan het wiel om de te verplaatsen map te markeren, drukt u op ► om de map uit de lijst te halen en. Draai vervolgens aan het wiel om de map naar de nieuwe positie te verplaatsen en druk op ◀ om de map weer in de lijst te zetten.

## Radiozenders afstemmen en bewerken

U kunt het muzieksysteem automatisch de beschikbare radiozenders laten zoeken. U kunt maximaal 99 radiozenders opslaan.

Zodra een zender is opgeslagen, roept u deze direct op als u het zendernummer intoetst of als u het nummer kiest terwijl u door alle opgeslagen zenders bladert.

U kunt de volgorde waarin radiozenders worden weergegeven veranderen of zenders verwijderen via het menu ZENDERS INDELEN.

Soms wordt de zendernaam weergegeven die de zender zelf doorgeeft, maar u kunt zenders ook zelf namen geven.

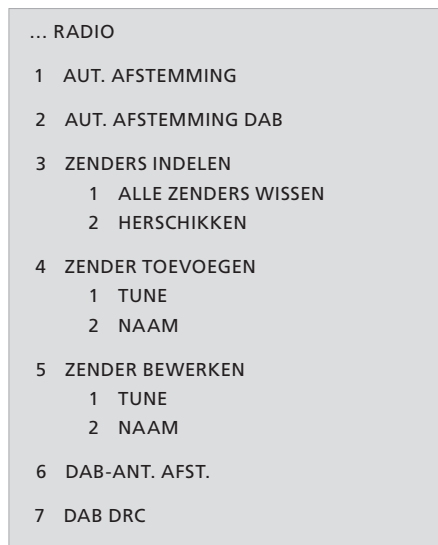

*U opent het menu RADIO door op RADIO te drukken en vervolgens op MENU, het menu INSTELLEN te openen en vervolgens het menu RADIO te openen.*

*Als uw muzieksysteem beschikt over de ingebouwde DAB-module en er in uw gebied DAB-zenders worden uitgezonden, kunt u ook digitale radiozenders opslaan.*

### Items in het menu RADIO ...

**AUT. AFSTEMMING ...** Gebruik dit menu om automatisch af te stemmen op nieuwe radiozenders.

**AUT. AFSTEMMING DAB ...** Gebruik dit menu om af te stemmen op nieuwe DAB-zenders. Raadpleeg voor meer informatie de beschrijving op de tegenoverliggende pagina.

**ZENDERS INDELEN ...** Gebruik dit menu om alle radiozenders te verwijderen, de volgorde waarin de afgestemde radiozenders worden weergegeven te wijzigen of om bepaalde, ongewenste radiozenders uit de lijst met beschikbare zenders te verwijderen.

**ZENDER TOEVOEGEN ...** Via dit menu voegt u nieuwe zenders toe, geeft u ze een naam en slaat u ze op.

**ZENDER BEWERKEN ...** Via dit menu regelt u de fijnafstemming van zenders, geeft u zenders een naam en slaat u ze op.

De beschikbare opties zijn afhankelijk van de band waar u momenteel naar luistert: FM of DAB.

De opties voor TUNE in het menu ZENDER TOEVOEGEN voor FM zijn bijvoorbeeld:

**BAND ...** Geeft de huidige band weer. Selecteer FM of DAB.

**FREQUENTIE ...** Geeft de huidige frequentie weer. Draai aan het wiel om af te stemmen.

**FIJNAFSTEMMING ...** Fijnafstemming van een ingestelde zender.

**STEREO ...** Selecteer JA voor stereogeluid.

### Handige tips ...

Als u het wiel enige tijd ingedrukt houdt als u naar de radio luistert, verschijnt er een lijst met zenders in de display.

Als u een radiozender hebt gevonden waarvan de ontvangst niet goed is, kunt u de fijnafstemming regelen via het menu ZENDER BEWERKEN. U kunt ook de exacte frequentie van een radiozender intoetsen en deze opslaan onder een zendernummer.

Als het stereosignaal niet krachtig genoeg is om een acceptabel geluid te produceren, schakelt het muzieksysteem automatisch over naar monogeluid.

Aanbieders van Digital Audio Broadcast (DAB) zenden uit in groepen, de zogenaamde ensembles\*.

Een kanaal bevat één ensemble, en een ensemble bevat normaal gesproken 5–10 diensten\*.

Als er een DAB-signaal wordt gevonden, worden alle zenders in het signaal geregistreerd. Als het afstemmen klaar is en er meer dan 99 zenders zijn gevonden, loopt u door een lijst met de afzonderlijke zenders en selecteert u de zenders die u wilt opslaan.

Als er nieuwe DAB-zenders beschikbaar zijn, stemt u deze af met de automatische afstemfunctie. Hiermee wordt afgestemd op nieuwe stations, terwijl de eerder opgeslagen stations worden bewaard.

*\*Bij sommige DAB-aanbieders wordt een ensemble een "multiplex" genoemd of een dienst een "zender".*

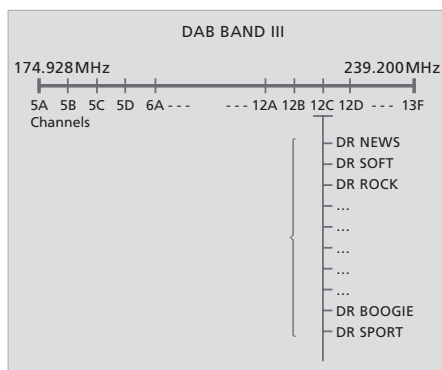

DAB-radiozenders worden in groepen (ook wel ensembles) uitgezonden, op bepaalde kanalen.

**DAB-ANT. AFST. ...** Dit menu bevat een indicatiebalk, die de sterkte van de DAB-signaalontvangst aangeeft en het gevaar dat het signaal wegvalt. Hou de indicatiebalk in de gaten terwijl u uw antenne afstelt. Als het signaal sterk genoeg is, vindt er geluidsoverdracht plaats.

- De indicatiebalk wordt naar rechts verlengd naarmate het signaal sterker wordt, en in omgekeerde richting als het zwakker wordt.
- De indicatiebalk gaat door een gearceerd en een wit veld. Het gearceerde veld aan de linkerkant geeft aan dat het gevaar van tijdelijk wegvallen van het signaal aanzienlijk is. Het witte veld duidt op een minimaal gevaar voor wegvallen van het signaal.

**DAB DRC ...** Voor bepaalde DAB-zenders kunt u de compressie van het audiosignaal aanpassen met de DRC-functie (Dynamic Range Control). De compressie compenseert voor storingsbronnen in uw directe omgeving. Er zijn twaalf instellingen mogelijk. U kunt zich baseren op drie waarden:

UIT (geen compressie)

NOM. (aanbevolen door de DAB-aanbieder)

MAX. (maximale compressie, twee keer zoveel als aanbevolen door de DAB-aanbieder).

Als u de compressie van het audiosignaal hebt aangepast en luistert naar een DAB-zender met DRC, wordt rechtsonder in de display "DRC" weergegeven. Instellingen in het menu DAB DRC hebben geen gevolgen voor zenders die niet met DRC worden uitgezonden.

**Als de DAB-afstemming te veel stations voor de zenderlijst oplevert ...**

- > De beschikbare zenders worden in het menu ZENDER OPSLAAN weergegeven.
- > Draai aan het wiel om tussen zenders te schakelen.
- > Druk op **GO** om een zender op te slaan.
- > Als het menu leeg is of als u geen stations meer op wilt slaan, drukt u op **EXIT** om het menu te verlaten.

Radiotekst – tekstinformatie over de huidige zender en de omroep – wordt ondersteund door BeoSound 4. Via het menu DISPLAY INSTELLEN kunt u uw systeem instellen voor de weergave van radiotekst. Raadpleeg voor meer informatie het hoofdstuk "Optie-instellingen opgeven" op pagina 18.

*Vergeet niet dat u een kanaalnummer moet selecteren met een signaal voordat u de antenne gaat afstellen. Kijk op de websites van uw DAB-omroepen voor kanaalnummers.*

## Instellingen voor audio-cd's

Als u een cd benoemt, wordt de naam telkens als u deze cd afspeelt in de display weergegeven.

Ook aanvullende cd-functies zijn via het hoofdmenu beschikbaar, mits u deze hebt toegevoegd in het menu MENU-OPTIES. Kijk op pagina 18 voor nadere informatie.

Met de functie voor willekeurige afspeelvolgorde worden alle tracks op de geladen cd in willekeurige volgorde afgespeeld. Met de functie voor herhaald afspelen wordt de geladen cd steeds weer opnieuw afgespeeld gedurende maximaal twaalf uur.

Deze functies kunnen in combinatie met elkaar of afzonderlijk worden gebruikt.

... CD NAAM GEVEN

**Items in het menu CD NAAM GEVEN ...**  
**CD NAAM GEVEN ...** Gebruik dit menu om de geladen cd te benoemen. De cd-naam kan vervolgens in de display worden weergegeven als de cd wordt afgespeeld.

*U opent het menu CD door op CD te drukken en vervolgens op MENU. Daarna opent u het menu INSTELLEN en vervolgens het menu CD NAAM GEVEN.*

### **Handige tips ...**

U kunt een cd alleen een naam geven terwijl deze wordt afgespeeld. U kunt maximaal 200 cd-namen opslaan in het muzieksysteem. Zie pagina 10 voor meer informatie over naamgeving.

Als de lijst met cd-namen vol is, moet u eerst een cd-naam verwijderen voordat u een nieuwe kunt invoeren.

Alle geluidsniveaus worden in de fabriek op neutraal ingesteld, maar u kunt uw eigen aanpassingen maken en deze opslaan.

Als er luidsprekers rechtstreeks op uw muzieksysteem zijn aangesloten, kunt u het volume, de hoge tonen en de lage tonen aanpassen of de balans tussen de linker- en rechterluidspreker wijzigen.

Als u een geluidsniveau opslaat, begint uw muzieksysteem op deze geluidsterkte te spelen als u het aanzet.

Het muzieksysteem is tevens voorzien van een loudness-functie die u aan en uit kunt zetten. De loudness-functie voor maakt de muziek dynamischer. De functie compenseert het gebrek aan gevoeligheid van het menselijk oor voor hoge en lage frequenties bij het beluisteren van zachte muziek.

... GELUID

- 1 VOLUME
- 2 BALANS
- 3 TONEN INSTELLEN (LAGE TONEN, HOGE TONEN, LOUDNESS)

## Items in het menu GELUID ...

**VOLUME ...** Via dit menu stelt u een volumeniveau in voor het muzieksysteem. Het maximumvolume dat u kunt opslaan in dit menu is 75.

**BALANS ...** Via dit menu stelt u de balans van de luidsprekers in.

**TONEN INSTELLEN (LAGE TONEN, HOGE TONEN, LOUDNESS) ...** Via dit menu stelt u de hoge en lage tonen in en schakelt u de functie voor loudness in en uit.

*U opent het menu GELUID door op MENU te drukken, het menu INSTELLEN te openen en vervolgens het menu GELUID te openen.*

## Handige tips ...

Als u de geluidsaanpassingen niet opslaat voordat u het geluidssysteem uitschakelt, keert het systeem terug naar de vooraf ingestelde geluidsniveaus.

Het volume kan altijd via het bedieningspaneel of via de Beo4-afstandsbediening worden aangepast.

## Optie-instellingen opgeven

U kunt de algemene instellingen van het muzieksysteem naar wens wijzigen. Met het menu OPTIES kunt u de klok instellen, de timerfunctie in- en uitschakelen en een taal kiezen.

U kunt ook voorkeuren instellen voor de display en de bronnen en functies selecteren die moeten worden weergegeven als u op de toets MENU drukt.

Als u RANDOM en REPEAT toevoegt aan de MENU-OPTIES kunt u de functie in- of uitschakelen voor de bron waar u op dat moment naar luistert (CD of A.MEM). Dat houdt in dat, als u naar een cd luistert en de functie REPEAT inschakelt, de cd maximaal 12 uur lang wordt herhaald of totdat u de functie weer uitschakelt.

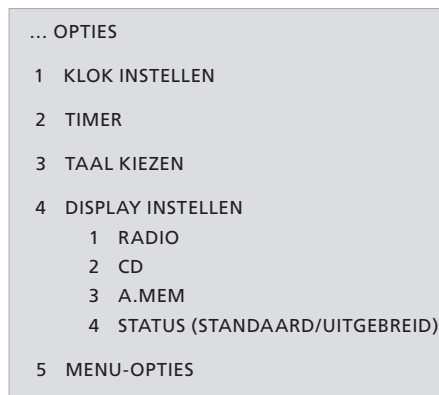

### Items in het menu OPTIES ...

**KLOK INSTELLEN ...** Via dit menu stelt u de juiste tijd en datum op de interne klok in. – Dit menu is alleen beschikbaar als het muzieksysteem niet is aangesloten op een televisie.

**TIMER (AAN/UIT) ...** Via dit menu schakelt u de timerfunctie in en uit. Selecteer AAN om de luidsprekers van het muzieksysteem te koppelen aan een timer.

**TAAL KIEZEN ...** Via dit menu selecteert u uit de lijst met beschikbare talen de voorkeurstaal, waarin de teksten op de display worden weergegeven.

**DISPLAY INSTELLEN ...** Via dit menu kunt u het type en de hoeveelheid display-informatie selecteren voor radio, cd en A.MEM. De instellingen voor RADIO, CD en A.MEM bepalen wat er boven in de display wordt weergegeven, bijvoorbeeld radiotekst of een cd-naam. De instelling voor STATUS bepaalt of display-informatie tijdelijk (tijdens bedrijf) of permanent wordt weergegeven.

**MENU-OPTIES ...** Via dit menu voegt u functies en menu's toe aan de lijst die wordt weergegeven als u op MENU drukt.

*U opent het menu OPTIES door op MENU te drukken, het menu INSTELLEN te openen en vervolgens het menu OPTIES te openen.*

### Handige tips ...

Bij levering is INSTELLEN de enige menuoptie die beschikbaar is als u op MENU drukt.

Als uw muzieksysteem is aangesloten op andere Bang & Olufsen-apparatuur, moet u de klok wellicht instellen via de aangesloten apparatuur.

Als uw muzieksysteem is aangesloten op een televisie worden timers geprogrammeerd via de televisie, maar als u ze op de BeoSound 4 wilt laten uitvoeren, moet u het menu TIMER instellen op AAN. Hiervoor moet u luidsprekers hebben aangesloten op de BeoSound 4.

Als u per ongeluk de verkeerde taal hebt gekozen, kunt u het taalmenu openen door op MENU te drukken, naar de laatste menuoptie te gaan, op het wiel te drukken en vervolgens op 5 en daarna op 3 te drukken.



U kunt het muzieksysteem op elk gewenst moment van de dag of week laten starten of stoppen.

U kunt maximaal acht van zulke timerinstellingen opslaan in het muzieksysteem. Stel een timer in om 's ochtends wakker te worden met uw favoriete cd of radiozender of gebruik er een om het muzieksysteem op een bepaalde tijd van de avond stand-by te zetten. U kunt verschillende timers instellen voor werkdagen, weekends en vakanties.

U kunt timers duidelijk herkenbare namen geven en elke timer apart in- en uitschakelen.

U kunt de timers op elk gewenst moment wijzigen.



### Items in het menu TIMER ...

**AAN/UIT** ... Schakel geprogrammeerde timers in of uit.

**BRON** ... Selecteer een bron voor uw geprogrammeerde timer. Als u de radio als timerbron selecteert, moet u ook een zendernummer selecteren. Als u A.MEM als bron selecteert, kunt u ook een mapnummer selecteren.

**START/STOP** ... Via dit menu voert u de begin- en eindtijden van de timer in.

**DAGEN** ... Selecteer op welke specifieke dagen van de week deze timer moet worden ingeschakeld. Gebruik de pijltjestoetsen om door de dagen te bladeren. Draai het wiel linksom om een de selectie van een dag ongedaan te maken, druk op het wiel om een dag te selecteren en ga door naar de volgende dag.

**NAAM** ... Geef uw timers makkelijk herkenbare namen.

*Het menu PLAY TIMER is alleen beschikbaar als u dit in het OPTIES-menu hebt toegevoegd.*

### Handige tips ...

U stopt het muzieksysteem door een timer in te stellen met STANDBY als bron.

Als u een timer instelt voor maandag, dinsdag en donderdag, wordt deze timer elke week op die dagen herhaald.

Als u het muzieksysteem hebt aangesloten op andere Bang & Olufsen-apparatuur met een timerfunctie, moet u uw timerinstellingen op deze apparatuur invoeren volgens de beschrijving in de betreffende handleiding. Als u deze instellingen ook voor de BeoSound 4 wilt laten gelden, moet u de timerfunctie op de BeoSound 4 activeren volgens de beschrijving op pagina 12.

Als u de timerfunctie wilt gebruiken, moet u de interne klok van het muzieksysteem op de juiste tijd instellen. Zie pagina 18 voor meer informatie.

## Het pincodesysteem gebruiken

Het gebruik van een pincode betekent dat als uw muzieksysteem langer dan ongeveer 30 minuten is afgesloten van de netstroom, het alleen opnieuw kan worden geactiveerd door het aan te zetten en de pincode in te toetsen via het bedieningspaneel.

Als er geen pincode wordt ingevoerd, schakelt het muzieksysteem na ongeveer drie minuten automatisch naar stand-by.

U kunt de pincode wijzigen, maar binnen drie uur kunt u dat niet vaker dan vijf keer doen.

U kunt het pincodesysteem naar keuze al dan niet activeren. Het pincodesysteem wordt uitgeschakeld als u de pincode wist.

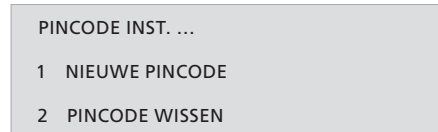

### Items in het menu PINCODE INST. ...

**NIEUWE PINCODE ...** Via dit menu kunt u de pincode invoeren of wijzigen.

**PINCODE WISSEN ...** Via dit menu schakelt u het pincodesysteem uit.

### De mastercode invoeren ...

> Als het muzieksysteem om uw pincode vraagt, houdt u **◀** ingedrukt om de mastercode in te voeren.

> Voer de mastercode in.

> Als u de mastercode hebt ingevoerd, wordt het pincodesysteem uitgeschakeld en kan het muzieksysteem weer worden gebruikt. U moet een nieuwe pincode invoeren om het pincodesysteem opnieuw in te schakelen.

*U roept het pincodemenu op door op MENU te drukken en vervolgens twee keer op **◀**, gevolgd door STOP.*

### Handige tips ...

Als u de verkeerde pincode invoert, mag u het nog vier keer proberen. Daarna wordt het muzieksysteem uitgeschakeld en kan het drie uur lang niet meer worden aangezet.

Als SYSTEEM ONTGR. in het menu verschijnt als u voor de eerste keer een functie activeert en u hebt nog geen pincode van uw Bang & Olufsen-dealer ontvangen, kunt u voordat u verder gaat contact opnemen met uw dealer om een pincode te ontvangen.

Als u uw pincode bent vergeten, neem dan contact op met de Bang & Olufsen-dealer voor een mastercode. De mastercode schakelt de pincode uit en geeft u weer toegang tot uw muzieksysteem.

Als u het muzieksysteem in combinatie met andere producten van Bang & Olufsen gebruikt, is het raadzaam om de handleidingen van deze producten te raadplegen voor meer informatie over de bediening.

Bladert door uw radiozenders of tracks. Als op de display van Beo4 RANDOM of REPEAT wordt weergegeven, drukt u op ▲ om de functie in te schakelen en op ▼ om deze uit te schakelen

Hiermee doorzoekt u een cd, bladert u door de mappen, of gaat u in de menu's naar links of rechts

Hiermee start u het afspelen weer, activeert u de bron en accepteert u de instellingen of activeert u een functie die wordt weergegeven in de display van Beo4, zoals CLOCK

Geeft extra "toetsen" weer, zoals RANDOM, REPEAT, N.RADIO of N.MUSIC\*

Hiermee onderbreekt u op elk gewenst moment het afspelen van de cd en van A.MEM



GO

LIST  
RANDOM  
N.MUSIC

STOP

**RADIO**

**CD**

**A.MEM**

**0 – 9**

**MENU**

**EXIT**



\*Als u de bijbehorende extra "toetsen" op de Beo4-display wilt weergeven, moet u deze eerst aan de lijst met Beo4-functies toevoegen. Voeg de toetsen RANDOM en REPEAT aan de Beo4 toe om deze functies te kunnen gebruiken. Voeg A.AUX toe, zodat u naar een andere bron kunt schakelen die op de AUX-ingang is aangesloten. Raadpleeg voor meer informatie de handleiding van de Beo4.

Hiermee zet u de radio aan

Hiermee zet u de cd-speler aan

Hiermee start u het afspelen van een geladen geheugenkaart

Hiermee voert u zendernummers en tracknummers in. U gebruikt de cijfertoetsen om een menu-item met een nummer te selecteren

Hiermee opent u het menusysteem

Hiermee sluit u het menusysteem af

Hiermee zet u het geluid harder of zachter. Druk in het midden om de luidsprekers uit te schakelen en druk nog eens om ze weer in te schakelen

Hiermee zet u het muzieksysteem stand-by

## Installatie

Aanbevolen wordt om bij het installeren van uw muzieksysteem de volgende procedure te volgen:

- 1 Zet het muzieksysteem neer waar u het wilt gaan gebruiken.
- 2 Stel uw luidsprekers en eventuele randapparatuur op.
- 3 Sluit alle kabels aan op hun ingangen op het aansluitpaneel van het muzieksysteem, maar sluit het systeem nog niet aan op het lichtnet!
- 4 Plaats de kabels in de kabelgleuven en bevestig de kabelgeleider.
- 5 Monteer de glazen deur.
- 6 Steek de netstekkers van de apparaten in het stopcontact.

### Voorzorgsmaatregelen

Zorg ervoor dat u het muzieksysteem installeert, opstelt en aansluit volgens de instructies in deze handleiding. Maak uitsluitend gebruik van door Bang & Olufsen goedgekeurde stands en muurbeugels om persoonlijk letsel te voorkomen.

Plaats uw muzieksysteem op een stevige ondergrond, bij voorkeur op een tafel, dressoir of standaard waar u het permanent wilt neerzetten.

Het muzieksysteem is bedoeld voor gebruik binnenshuis in een droge woonomgeving en bij temperaturen tussen 10 en 40°C.

Plaats het systeem niet in de volle zon of in de buurt van radiatoren of andere warmtebronnen.

Laat voor een goede ventilatie tenminste 5 cm (2 inch) ruimte vrij aan alle zijanten van het muzieksysteem. Vergeet niet om bovenaan voldoende ruimte over te laten voor het openen van de glazen deur.

Als u het muzieksysteem wilt ophangen aan de muur, moet u ervoor zorgen dat u het juiste formaat en type schroeven en muurpluggen gebruikt voor de montage van de muurbeugel (optionele accessoire) en de BeoSound. Het juiste soort schroeven en muurpluggen is afhankelijk van het materiaal en het soort muur.

Schakel geen netschakelaars van producten binnen uw systeem in voordat u alle kabels hebt aangesloten.

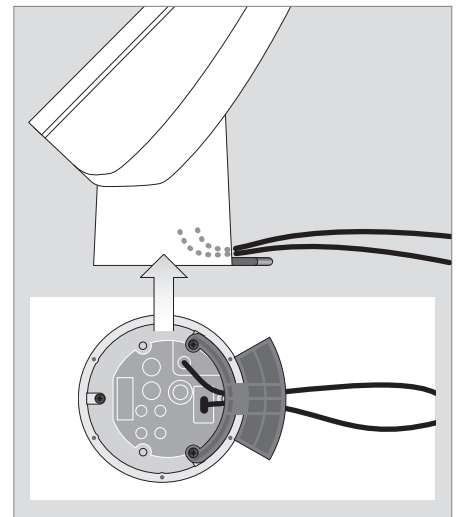
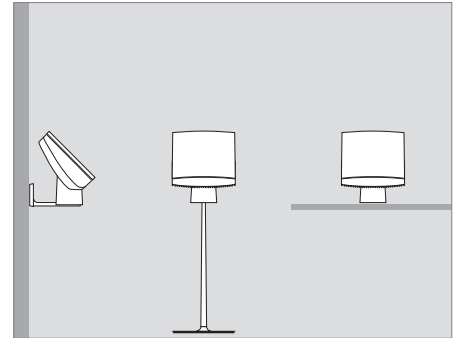

**Kabelgeleider en kabels:** Als u het muzieksysteem als zelfstandig systeem gebruikt, zorg er dan voor dat de kabels door de kabelgeleider lopen. Anders kan het netsnoer uit de ingang worden getrokken.

Als u het muzieksysteem op een stand of beugel wilt plaatsen, moet u de kabelgeleider verwijderen. Raadpleeg voor meer informatie over de montage van uw muzieksysteem op een stand of beugel de Handleiding van de stand of de beugel.

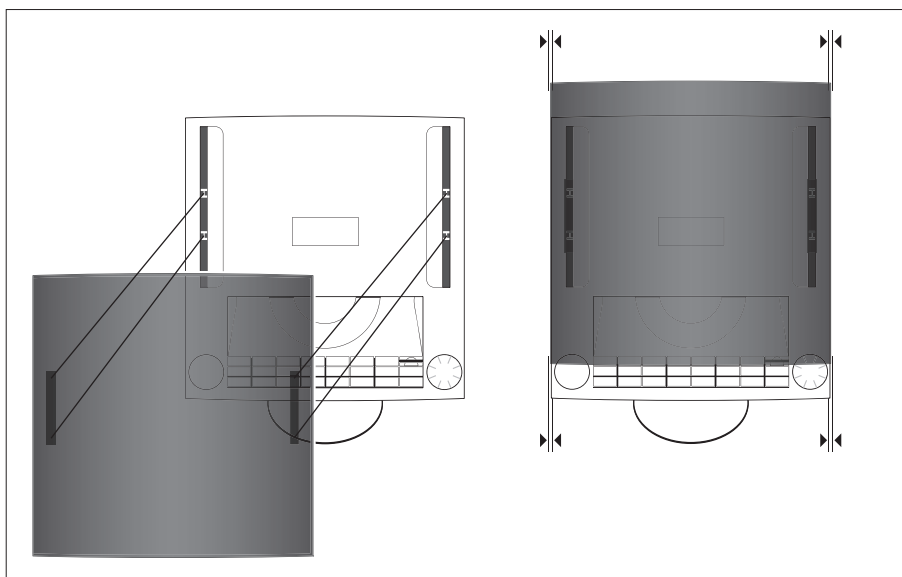

**Glazen deur:** Wij raden u aan om bij het monteren van de glazen deur de netstekker van het muzieksysteem uit het stopcontact te halen.

- > Plaats de glazen deur zo dat de bevestigingspunten op de glazen deur zijn uitgelijnd met de bijbehorende bevestigingsopeningen op het muzieksysteem.
- > Zorg ervoor dat de linker en rechter hoeken van de glazen deur goed zijn uitgelijnd met de linker en rechter hoeken van het muzieksysteem.
- > Druk voorzichtig op de glazen deur (op de bevestigingspunten) totdat u een klik hoort. De klik geeft aan dat de glazen deur goed op zijn plaats zit.

*De glazen deur kan worden verwijderd, bijvoorbeeld als u de deur aan de binnenkant wilt reinigen. Om de glazen deur te verwijderen, opent u deze deur en haalt u het muzieksysteem van de netspanning. Als u voorzichtig op het bovenste deel van de glazen deur drukt, zal deze loskomen.*

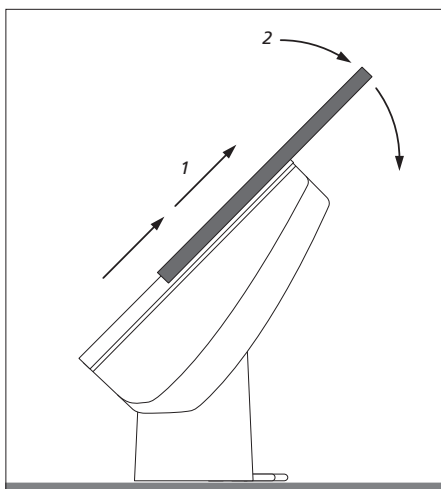

## De kabels aansluiten

Het aansluitpaneel zit op de onderkant van uw muzieksysteem. U vindt de locatie van de aansluitpunten op het diagram en de afbeeldingen op het aansluitpaneel.

Sluit het systeem pas aan op het lichtnet nadat u alle andere kabels hebt aangesloten.

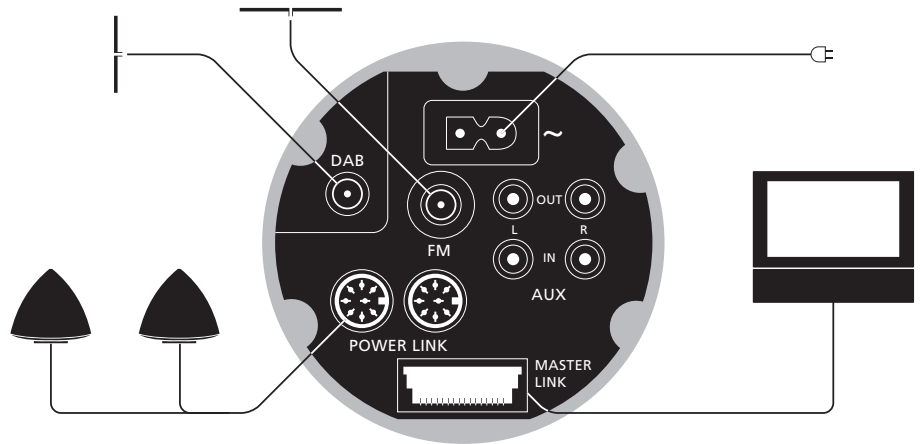

### Antenneaansluitingen – FM/DAB\*

We raden uw aan om uw DAB-antenne aan te sluiten voordat u uw andere antennes aansluit.

- Sluit uw DAB-antenne aan op de aansluiting met de aanduiding DAB en uw FM-antenne op de aansluiting met de aanduiding FM.

### Bij het gebruik van een FM-dipoolantenne ...

- Stem af op de gewenste radiozender en draai de antenne vervolgens horizontaal totdat u het best mogelijke signaal ontvangt.

### Bij gebruik van een DAB-antenne ...

- Gebruik het menu DAB-ANT. AFST., beschreven op pagina 15, om te kijken waar u uw antenne moet plaatsen. Dit menu laat u zien hoe sterk het DAB-signaal is.
- Zorg ervoor dat u de antenne verticaal ophangt of monteert.

*Bevestig uw muzieksysteem niet definitief, bijvoorbeeld op een muurbeugel, totdat u hebt bepaald waar het signaal het sterkst is en de plaatsing van uw systeem daaraan hebt aangepast!*

\*LET OP! De DAB-aansluiting is alleen beschikbaar als uw muzieksysteem beschikt over de ingebouwde DAB-module.

**Aansluiting voor netsnoer – ~**

Steek het netsnoer in de aansluiting ~ op de aansluiteenheid, maar steek het netsnoer pas in het stopcontact als alle andere kabels zijn aangesloten. Het muzieksysteem kan alleen volledig worden uitgeschakeld door het systeem van de netstroom te halen. De netstekker van de voedingskabel moet makkelijk te hanteren blijven.

**Luidsprekeraansluitingen – Power Link**

Sluit uw actieve luidsprekers aan op de Power Link-ingangen. Raadpleeg de handleidingen van de BeoLab-luidsprekers.

*Vergeet niet om de L • R • LINE-schakelaar van de BeoLab-luidsprekers respectievelijk op L en R (linker- en rechterkanaal) te zetten.*

*Als een koptelefoon is aangesloten, worden de luidsprekers van uw muzieksysteem automatisch uitgeschakeld. Langdurige blootstelling aan hard geluid kan uw gehoor beschadigen!*

**Master Link-aansluitingen**

Gebruik een Master Link-kabel om de Master Link-aansluitingen op het aansluitpaneel en de televisie met elkaar te verbinden.

Deze aansluiting wordt ook gebruikt om geluid via BeoLink door het hele huis te verspreiden.

**Randapparatuur aansluiten ...****AUX IN L – R**

Hierop sluit u randapparatuur aan, zoals een platenspeler.

**AUX OUT L – R**

Hierop sluit u randapparatuur aan, zoals een mini disc.

## Audio-/video-opstelling

Als u de systemen verbindt met een Master Link-kabel, kunt u uw muzieksysteem zelfstandig gebruiken of als audio-/videosysteem.

Als u uw muziek- en videosysteem met elkaar verbindt, moet u ervoor zorgen dat ze zijn ingesteld om met elkaar te werken. Dit betekent dat u met de Beo4 de juiste Optie moet instellen, zoals beschreven op deze pagina.

### *Optie programmeren voor het audiosysteem met de Beo4-afstandsbediening ...*

- > Houd de toets • ingedrukt en druk op LIST.
- > Laat beide toetsen los.
- > Druk herhaaldelijk op LIST totdat in de Beo4-display OPTION? wordt weergegeven en druk op GO.
- > Druk herhaaldelijk op LIST totdat in de Beo4-display A.OPT verschijnt en toets vervolgens het desbetreffende cijfer in (0, 1, 2, 5 of 6).

*Kies V.OPT om Optie voor uw videosysteem te programmeren.*

### **Het muzieksysteem heeft vijf verschillende Optie-instellingen:**

**Option 0.** Voor als uw muzieksysteem is verbonden met uw videosysteem en er geen luidsprekers rechtstreeks zijn aangesloten op het muzieksysteem.

*Als u de optie-instelling van een willekeurige andere instelling wilt wijzigen naar 0, wijzig deze dan eerst naar 1 en dan pas naar 0.*

**Option 1.** Voor als uw muzieksysteem is ingesteld voor zelfstandig gebruik of verbonden met een videosysteem en er luidsprekers zijn aangesloten op het muzieksysteem.

**Option 2.** Voor als uw muzieksysteem is opgesteld in een ruimte en verbonden met een videosysteem in een andere ruimte.

**Option 5.** Voor als uw muzieksysteem is opgesteld in een secundaire ruimte waar ook een Bang & Olufsen-televisie staat.

**Option 6.** Voor als uw muzieksysteem is opgesteld in een secundaire ruimte waar *geen* Bang & Olufsen-televisie staat.

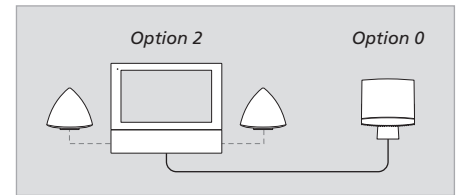

*Een audio-/videosysteem. Als het muzieksysteem is verbonden met een videosysteem en de luidsprekers daar ook op zijn aangesloten, neemt het videosysteem enkele van de functies over die worden beschreven in deze handleiding, bijvoorbeeld het instellen van een timer.*

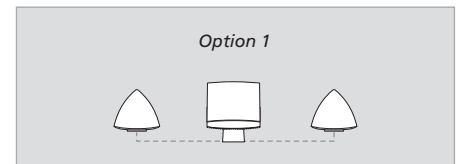

*Het muzieksysteem als zelfstandig systeem.*

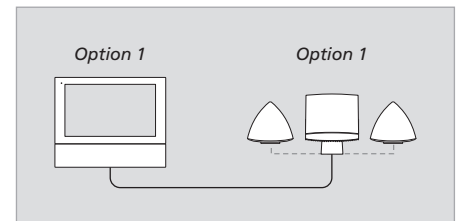

*Een geïntegreerd audio-/videosysteem, opgesteld in één ruimte.*

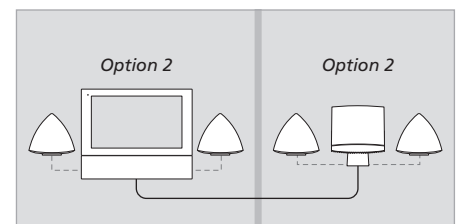

*Een geïntegreerd audio-/videosysteem, opgesteld in twee ruimten.*



De gebruiker is zelf verantwoordelijk voor het normale onderhoud, zoals het reinigen van het muzieksysteem. Volg de instructies voor een zo goed mogelijk resultaat.

Behandel de glazen deur uiterst voorzichtig. Als de deur gebarsten of geschilderd of anderszins beschadigd is, dient de deur terstond te worden vervangen omdat anders kans op ernstig lichamelijk letsel ontstaat. U kunt nieuwe deuren bestellen via uw Bang & Olufsen-dealer.

### Reinigen

Trek voordat u het muzieksysteem reinigt, de netstekker uit het stopcontact halen om te voorkomen dat de glazen deur open- of dichtgaat. Als het muzieksysteem is losgekoppeld van het lichtnet kunt u de glazen deur met de hand openen en sluiten. Dit vereist niet veel kracht.

Gebruik een droge, zachte doek om het stof van het muzieksysteem te verwijderen.

Indien nodig kan de glazen deur worden verwijderd en aan de binnenkant worden gereinigd, zie pagina 23 van deze handleiding. Voor het reinigen van de glazen deur adviseren wij een milde glazenreiniger.

*Gebruik geen alcohol of andere oplosmiddelen om onderdelen van het muzieksysteem, de stand of de beugel te reinigen. We raden af om speciale reinigings-cd's in het muzieksysteem te gebruiken.*

### Geheugenkaart

Om een lange levensduur te garanderen, dient u de geheugenkaart met zorg te behandelen. Bewaar de kaart altijd in de het muzieksysteem of in de bijgeleverde beschermcassette. Opnemen of formatteren is niet mogelijk als u de kaart tegen schrijven hebt beveiligd.

Bij problemen met afspelen raden wij u aan om de geheugenkaart te formatteren. Vergeet niet dat bij formatteren alle gegevens op de geheugenkaart worden verwijderd.



**Behandeling van cd's:** *Mochten er vingerafdrukken, stof of vuil op de cd komen, veeg de schijf dan schoon met een niet-pluizende, zachte, droge doek.*

*Gebruik nooit oplosmiddelen of agressieve reinigingsmiddelen op cd's en veeg bij het reinigen van cd's in een rechte lijn vanuit het midden naar de rand. Vermijd extreme warmte en vochtigheid en schrijf niet op cd's.*

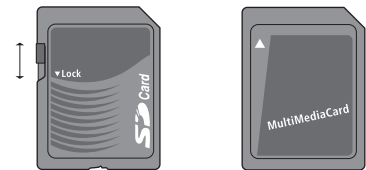

*U kunt de SD-kaart beveiligen tegen overschrijven door het lipje naar beneden te schuiven.*

# Index

## Aansluitingen

Antenne-aansluiting, 24  
 Koptelefoon aansluiten, 4  
 Luidsprekers aansluiten, 25  
 Uw muzieksysteem aansluiten op een videosysteem, 25

## Aansluitpaneel

Overzicht van de aansluitingen, 24

## A.MEM

Afspelen in willekeurige volgorde, 18  
 Afspelen vanaf A.MEM, 7  
 Geheugenkaart plaatsen, 6  
 Herhaaldelijk afspelen, 18  
 Mappen en tracks een naam geven, 10  
 Opnemen op geheugenkaart, 13  
 Verwijderen van geheugenkaart, 13

## Audio-/videosysteem

Opties programmeren, 26  
 Uw muzieksysteem aansluiten op een videosysteem, 25

## Bedieningspaneel

Overzicht van het bedieningspaneel, 6

## Beo4-afstandsbediening

De Beo4-afstandsbediening gebruiken, 27

## Cd-speler

Cd's een naam geven, 10  
 Een cd afspelen, 7  
 Een cd laden, 4  
 Een cd maximaal 12 uur lang herhalen, 18  
 Tracks in willekeurige volgorde afspelen, 18

## Contact

Contact opnemen met Bang & Olufsen, 30

## DAB-radiozenders

Compressie DAB-audiosignaal aanpassen – DAB DRC, 15  
 DAB-antenneaansluiting, 24  
 DAB-radiozenders afstemmen, 15  
 Uw DAB-antenne afstellen, 15

## Displays

De afgebeelde informatie begrijpen en wijzigen, 4 en 18

## Eerste keer instellen

De installatieprocedure voor het eerste gebruik, 11

## Geheugenkaart

Geheugenkaart beveiligen tegen overschrijven, 27  
 Geheugenkaart formatteren, 13  
 Geheugenkaart plaatsen, 6  
 Geschikte geheugenkaarten, 13  
 Opnemen op geheugenkaart, 13

## Geluid

Geluid wijzigen van stereo naar mono, 14  
 Het volume aanpassen, 6  
 Volume, lage tonen, hoge tonen en loudness wijzigen, 17

## Herhalen

Een cd herhalen, 18

## Indicatorlampje

Het indicatorlampje, 4

## Instellingen

De klok instellen, 18  
 Het geluid aanpassen, 17

## Kabels

De kabels aansluiten, 24  
De kabels plaatsen, 23

## Klok

Interne klok instellen, 18

## Koptelefoon

Koptelefoon aansluiten, 4

## Luidsprekers

Luidsprekers aansluiten, 25

## Master Link

Audio-/video-opstelling, 26  
Opties programmeren, 26

## Menu's

De menu's gebruiken, 9  
Menusymbolen herkennen, 8

## Naamgeving

Een cd een naam geven, 10  
Een map een naam geven, 10  
Een radiozender een naam geven, 10

## N.Music

N.MUSIC afspelen, 12

## N.Radio

N.RADIO afspelen, 12

## Onderhoud

Onderhoud van uw muzieksysteem, 27

## Optie

De juiste optie instellen voor uw muzieksysteem, 26

## Pincode

Als u uw pincode bent vergeten, 20  
De pincode wijzigen of wissen, 20  
De pincode gebruiken, 20  
Het pincodesysteem activeren, 20  
Mastercode invoeren, 20

## Plaatsing

Voorzorgsmaatregelen, 22

## Radio

De radio aanzetten, 7  
Radiozenders afstemmen, 14  
Radiozenders een naam geven, 10  
Radiozenders verplaatsen, 14  
Radiozenders wissen, 14

## Reinigen

Behandeling van cd's, 27  
Onderhoud van uw muzieksysteem, 27

## Taal

De taal van de display wijzigen, 18

## Timer

De functie "Timer play" inschakelen, 19  
Interne klok instellen, 18  
Timerinstellingen bekijken, bewerken of wissen, 19  
Uw muzieksysteem automatisch starten of stoppen, 19

## Verwijderen

Cd-namen wissen, 16  
Geheugenkaart formatteren, 13  
Radiozenders wissen, 14

## Willekeurig afspelen

Tracks in willekeurige volgorde afspelen, 18

### **Ter informatie ...**

Bij het ontwerpen en ontwikkelen van de producten van Bang & Olufsen wordt zeer veel aandacht besteed aan uw behoeften als gebruiker. Wij streven ernaar de bediening van onze producten zo eenvoudig en comfortabel mogelijk te maken.

Daarom hopen wij dat u even de tijd wilt nemen om ons te vertellen wat uw ervaringen zijn met dit product van Bang & Olufsen. Alles wat u van belang acht, positief of negatief, kan ons helpen om onze producten nog verder te verbeteren.

Wij danken u bij voorbaat!

*Schrijf naar:* Bang & Olufsen a/s  
Customer Service  
Peter Bangs Vej 15  
DK-7600 Struer

*of fax naar:* Bang & Olufsen  
Customer Service  
+45 96 84 45 25 (telefoon)  
+45 97 85 39 11 (fax)

*of e-mail via:* [www.bang-olufsen.com](http://www.bang-olufsen.com)



### **Afval van elektrische en elektronische apparaten (AEEA) – Milieubescherming**

Het Europees Parlement en de Raad van de Europese Unie hebben een nieuwe Richtlijn betreffende afval van elektrische en elektronische apparaten uitgevaardigd. Doel van de Richtlijn is het tegengaan van afval van elektrische en elektronische apparaten en het bevorderen van hergebruik en recycling en andere vormen van nieuwe toepassingen voor dergelijk afval. Als zodanig heeft de Richtlijn dus betrekking op zowel producenten als distributeurs en consumenten.

De AEEA-Richtlijn stelt dat zowel de producenten als de eindgebruikers elektrische en elektronische apparaten of onderdelen op een milieuvriendelijke manier moeten afdanken en dat apparatuur en afval moet worden hergebruikt of met betrekking tot de materialen en de energie anders moet worden verwerkt. Elektrische en elektronische apparaten en onderdelen mogen niet worden afgedankt als normaal huishoudafval. Alle elektrische en elektronische apparaten en onderdelen moeten afzonderlijk worden verzameld en afgedankt.

Producten en apparaten die moeten worden verzameld voor hergebruik, recycling of andere vormen van verwerking zijn gemarkeerd met een icoon zoals hier afgebeeld.

Als elektrische en elektronische apparaten worden afgedankt door middel van verzamelssystemen zoals die in uw land beschikbaar zijn, dan beschermt u het milieu en de menselijke gezondheid terwijl u ook bijdraagt aan het zorgvuldig en verstandig gebruik van de natuurlijke hulpbronnen. Het verzamelen van elektrische en elektronische apparaten en afval voorkomt potentiële vervuiling van de natuur met gevaarlijke stoffen die aanwezig kunnen zijn in elektrische en elektronische producten en apparaten.

Uw Bang & Olufsen-dealer staat u graag bij met adviezen over de correcte manier van afdanken in uw land.



*Dit product voldoet aan de voorwaarden die worden vermeld in de EU-richtlijnen 89/336 en 73/23.*

**CLASS 1  
LASER PRODUCT**

Het zwartgele label op de cd-speler dient als waarschuwing dat het apparaat een lasersysteem bevat en is geclassificeerd als een laserproduct van klasse 1. Als u problemen hebt met de cd-speler, neemt u contact op met een Bang & Olufsen-dealer. Het apparaat mag alleen worden geopend door deskundig servicepersoneel.



LET OP: Het gebruik van bedieningsfuncties, instellingen of procedures anders dan die welke in deze handleiding worden gespecificeerd, kan resulteren in blootstelling aan gevaarlijke straling.

Dit product maakt gebruik van copyrighttechnologie die wordt beschermd door de Amerikaanse patenten 4,631,603; 4,577,216; 4,819,098; 4,907,093 en 6,516,132 en andere intellectuele eigendomsrechten. Voor het gebruik van deze technologie die auteursrechtelijk wordt beschermd is toestemming nodig van Macrovision. De technologie is bedoeld voor thuisgebruik en ander beperkt gebruik, tenzij anders is toegestaan door Macrovision. Reverse engineering of demontage is verboden.

**Technische gegevens, functies en het gebruik van deze functies kunnen zonder voorafgaande kennisgeving worden gewijzigd.**



